

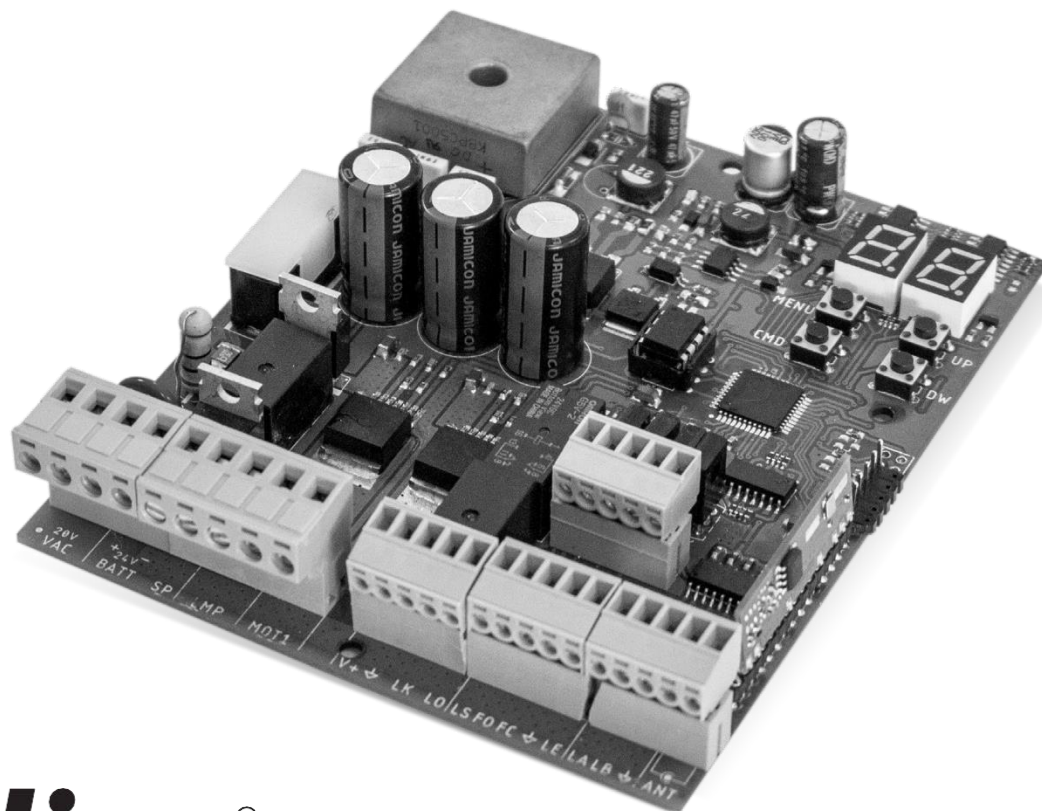

MC60

HASZNÁLATI ÉS TELEPÍTÉSI ÚTMUTATÓ



motorline[®]
PROFESSIONAL





Gyártó: Electrocelos SA, Travessa do Sobreiro, nº29, 4755-474 Rio Côvo (Santa Eugénia), Barcelos, Portugal
Forgalmazó: Roller Gate Kft, 2071 Páty Torbágyi út 0134/73 hrsz , Adószám: 22984038-2-13, Cégjegyzék száma:13-09-141231

v3.0
REV. 06/2021

01. BIZTONSÁGI UTASÍTÁSOK	3A
02. KEZELŐPANEL	
TULAJDONSÁGOK	5B
CSATAKOZÁSOK	6A
GOMBOK ÉS LED-EK	6B
03. KAPCSOLÁSI RAJZ	
TOLÓKAPUK [SC]	7
SZEKCIONÁLT KAPUK [SE]	8
SOROMPÓK [BR]	9
AUTOMATIKUS OSZLOPOK [PL]	10
MASTER-SLAVE	11
04. TELEPÍTÉS	
ALAPVETŐ TELEPÍTÉSI TEENDŐK	12A
JELADÓKS	12B
FUNKCIÓK	13A
KIZÁRÓLAGOS GYÁRI ÉRTÉKEK	13A
"P" MENÜK	13B
"E" MENÜK	14A
05. "P" PROGRAMOZÁSA	
P0-MŰVELET PROGRAMOZÁSA	14B
P1-LASSÍTÁS IDŐ BEÁLLÍTÁSA	15A
P2-SETTING DOWN IDŐ	15A
P3-GYALOGOS MŰVELETI IDŐ	15B
P4-SZINET IDŐTARTAM	15B
P5-1.FOTOCELLÁK PROGRAMOZÁSA	16A
P6-2.FOTOCELLÁK PROGRAMOZÁSA	16B
P7-MŰKÖDÉSI LOGIKA	16B
P8-VILLOGÓ	17A
P9-TÁVPROGRAMOZÁS	17A
06. "E" PROGRAMOZÁSA	
E0-ÁTHALADÁS ÉRZÉKELÉSE / EMBER JELENLÉTE	17B
E1-1. ÁGYINDÍTÁS	18A
E2-TARTÓS VILÁGÍTÁS IDŐTARTAMA	18A
E3-KÍSÉRŐFÉNY	18B
E4-MŰVELET IDŐTARTAMÁNAK BEÁLLÍTÁSA	18B

E5-ELEKTROMOS FÉK	19A
E6-LASSÍTÁS SEBESSÉGE	19A
E7-MŰVELESZÁMLÁLÓ	19B
E8-RESET -GYÁRI ÉRTÉKEK VISSZAALLITÁSA	20
E9-RGB KIMENET	20
07. KIJELZŐ	
KIJELZŐ	21
08. KAPCSOLÁSI RAJZ	
KAPCSOLÁSI RAJZ	22

FIGYELEM:

	<p>Ez a termék olyan tanúsítvánnyal rendelkezik, mely szerint megfelel az Európai Közösség (EK) biztonsági szabványainak.</p>
	<p>A termék megfelel az Európai Parlament és Tanács 2011/65/EK 2011. június 8-i (Egyes veszélyes anyagok elektromos és elektronikus berendezésekben való alkalmazásának korlátozásáról) irányelvében, valamint az (EU) 2015/863 felhatalmazáson alapuló bizottsági irányelvében foglaltaknak.</p>
	<p>(Újrahasznosító rendszerrel rendelkező országokban érvényes). A terméken vagy a hozzá tartozó dokumentációban lévő jelölés azt jelenti, hogy a terméket és elektronikus tartozékait (pl. töltő, USB kábel, elektronikus anyagok, kezelőszervek, stb.) élettartamuk végén nem szabad háztartási hulladékként kidobni. Az ellenőrizetlen ártalmatlanítás miatti esetleges környezeti kár vagy egészségkárosodás megelőzése érdekében különítse el ezeket a tételeket más hulladékoktól, és hasznosítsa újra felelősséggel az anyagi erőforrások fenntartható felhasználása érdekében. A háztartási felhasználók a forgalmazónál vagy a Nemzeti Környezetvédelmi Ügynökségnél tájékozódhatnak arról, hol és hogyan lehet e tételeket környezettudatosan újrahasznosítani. Az üzleti felhasználók a forgalmazóval kötött vételi szerződés feltételei szerint járjanak el. Nem szabad a terméket és elektronikus tartozékait egyéb általános hulladék közé keverni.</p>
	<p>Ez a jel azt jelöli, hogy a termék és elektronikus tartozékai (pl. töltő, USB kábel, elektronikus anyagok, kezelőszervek, stb.) közvetlen vagy közvetett érintés hatására áramütést okozhatnak. Óvatosan kezelje a terméket, és tartsa be az útmutatóban található összes biztonsági utasítást.</p>

ÁLTALÁNOS FIGYELMEZTETÉSEK

- Az útmutató nagyon fontos biztonsági és egyéb használati információkat tartalmaz. A telepítés/használat előtt gondosan olvassa el az összes utasítást, és tartsa az útmutatót biztonságos helyen, ahol később bármikor fellapozhatja.
- A termék az útmutatóban ismertetett rendeltetési célra használható. A terméket kifejezetten tilos az útmutatóban ismertetettől eltérő célra használni, használatát erőltetni, mert a termék megsérülhet és súlyos személyi sérülés kockázatával jár.
- Az útmutató elsősorban a szakembereknek szól, de ez nem mentesíti a felhasználót az alól, hogy a termék megfelelő használata érdekében elolvassa a "Felhasználókra vonatkozó szabályok" c. részt.
- A terméket szakember is telepítheti és javíthatja, így garantálható, hogy a vonatkozó szabványokat maradéktalanul betartják. Hozzá nem értő és tapasztalatlan felhasználó számára mindenféle tevékenység kifejezetten tilos, kivéve, ha arra szakember kéri fel.
- Időről időre ellenőrizni kell, hogy a berendezések megfelelően ki legyenek egyensúlyozva, keresni kell a kopás jeleit a kábeleken, rugókon, zsanérokra, kerekeken, tartókon, és egyéb mechanikai alkatrészekben.
- Ne használja a terméket, ha javítani kell vagy beállításra van szükség.
- Karbantartás, tisztítás és alkatrészcsere során a terméket le kell választani az elektromos hálózatról. Ez vonatkozik a termék burkolatainak megnyitását igénylő feladatokra is.
- A terméket nyolc évnél idősebb, szellemileg, fizikailag, vagy érzékszervileg korlátozott, és a terméket nem ismerő személy használhatja, tisztíthatja, és karbantarthatja, feltéve, hogy

ezt a termék biztonságos használatával valamint az esetleges fennálló kockázatokkal és veszélyekkel tisztában lévő személy felügyelete alatt vagy utasításai mentén végzi.

- Gyermek ne játszanak a termékkel vagy a nyitó eszközökkel, nehogy a motorizált ajtó vagy kapu véletlenül kinyíljon vagy becsukódjon.

FIGYELMEZTETÉSEK A SZERELŐK SZÁMÁRA

- A telepítés megkezdése előtt ellenőrizze, hogy megvan-e a telepítéshez szükséges összes eszköz, szerszám és anyag.
- Ellenőrizze, hogy a termék érintésvédelmi osztálya (IP) és az üzemi hőmérséklet megfelelő-e a telepítés helyén.
- Mutassa be a terméket a felhasználónak, és ismertesse, mi a teendő vészhelyzet esetén.
- Ha az automatika gyalogos ajtóval ellátott kapuhoz van felszerelve, az ajtórögzítő mechanikát a kapu mozgása közben kell felszerelni.
- Ne telepítse a terméket "fejjel lefelé" vagy a súlyát el nem bíró tartókra. Ha szükséges, a megfelelő helyekre szereljen fel plusz tartókat az automatika biztonsága érdekében.
- Ne telepítse a terméket robbanásveszélyes helyen.
- A biztonsági eszközök feladata, hogy megakadályozzák a zúzódást, vágást, és védjék a motorizált ajtó vagy kapu mozgó és veszélyes zónáit.
- Ellenőrizze, hogy az automatizálendő elem (kapuk, ajtó, ablakok, zsaluk, stb.) tökéletesen működnek, pontosan és szintben vannak beszerelve. Ellenőrizze továbbá, hogy - ha kellenek – a mechanikai ütközők a helyükön legyenek.
- A központi egységet biztonságos, portól nedvességtől, esőtől, és rágcsálóktól védett helyre kell beszerelni.
- A villamos kábeleket gégecsőben kell elvezetni, hogy védve legyenek a mechanikai hatásokról,

(főleg a tápkábelt). Az összes kábelnek alulról kell befutnia a központi egységbe.

- Ha az automatikát a talaj vagy egyéb szint felett 2,5 m-nél magasabbra kell beszerelni, akkor az Európai Parlament és a Tanács „Biztonsági és egészségvédelmi minimumkövetelmények munkaeszközök használata során” 2009/104/EK (2009.09.16.) irányelvében foglaltakat kell betartani.
- Helyezzen el egy állandó címkét a kézi kioldó mechanikához minél közelebb.
- A leválasztó-kapcsolókra (pl. kapcsoló vagy megszakító az elektromos panelen) a termék fix tápvezetékeit kell bekötni a telepítési előírások szerint.
- Ha a telepítendő termék tápigénye 230Vac vagy 110Vac, ellenőrizze, hogy a villamos panelre való csatlakozás földelt legyen.
- A termék csak a központi egységben használt kifestültséget (csak a 24V-os motoroknál)

FIGYELMEZTETÉSEK A FELHASZNÁLÓK SZÁMÁRA

- Az útmutatót tartsa biztonságos helyen, ahol szüksége szerint fellapozhatja.
- Ha a terméket – felkészítés nélkül - folyadék éri, a rövidzárlat megelőzésére azonnal ki kell húzni a tápból. Forduljon szakszerelőhöz.
- Ellenőrizze, hogy a szerelő átadta-e a termék útmutatóját, és bemutatta-e mi a teendő vészhelyzetben.
- Ha a rendszert javítani kell vagy át kell alakítani, iktassa ki az automatikát, kapcsolja le a tápot, és ne használja, amíg az összes biztonsági feltétel nem teljesül.
- Ha a megszakító vagy a biztosíték lekapcsol, keresse meg a hiba helyét, és hárítsa el a hibát, mielőtt visszakapcsolja a megszakítót vagy kicseréli a biztosítékot. Ha a hiba nem javítható, forduljon szakszervizhez.

- A motorizált kapu működési területét működés közben tartsa szabadon, és erősítse a kapu mozgását.
- Ne működtesse a mechanikus alkatrészeket vagy zsanérokat, ha a termék mozgásban van.

FELELOSSEGGKIZARÓ NYILATKOZAT

- Szállítót nem terheli felelősség az alábbi esetekben:
 - Nem megfelelő telepítés, használat vagy karbantartás miatt bekövetkező termékhiba vagy deformáció!
 - A termék telepítése, használata és karbantartása során nem tartották be a biztonsági előírásokat.
 - A jelen útmutatóban lévő utasításokat nem tartották be.
 - A sérülést illetéktelen átalakítás okozta
 - A fenti esetekben a garancia érvényét veszti.

JELÖLÉSEK:



- Fontos biztonsági tudnivalók
- Hasznos



- Információk
- Programozás információk



- Gombok



- Potenciométer információk



- Csatlakozó információk



- Gombok információk

Az **MC60-as** kezelőpanelbe beépített rádiós vezérlő rendszer található, amely szekcionált, elhúzható kapus sorompók vagy 24V-os elektromechanikus oszlopok vezérlésére szolgál.

• Táp	24V AC/DC
• Villogó kimenete	24VDC 4W Max.
• RGB izzó kimenete	24Vdc 100mA Max.
• Motor kimenete	24Vdc 180W Max.
• Egyéb tartozékok kimenete	24V DC 8 W Max.
• Biztonsági és BT jeladók	24V DC
• Üzemi hőmérséklet	-25°C a + 55°C
• Beépített rádió vevő	433,92 Mhz
• OP jeladók	12 bites vagy ugrókód
• Maximális memóriakapacitás	1 0 (teljes nyitás) - 100 (gyalogos nyitás)
• Kezelőpanel méretei	130x107 mm

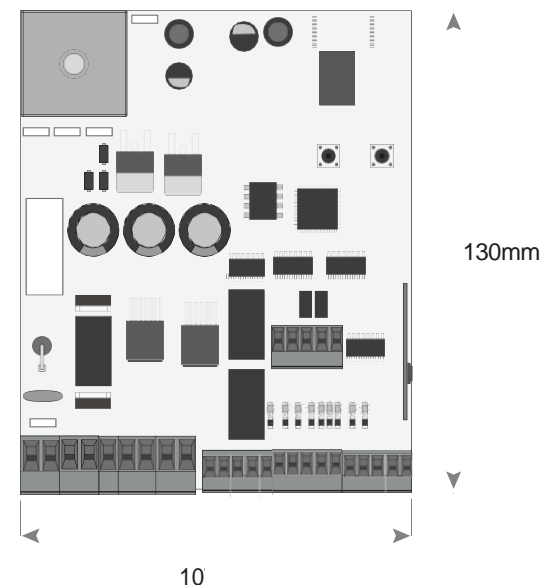

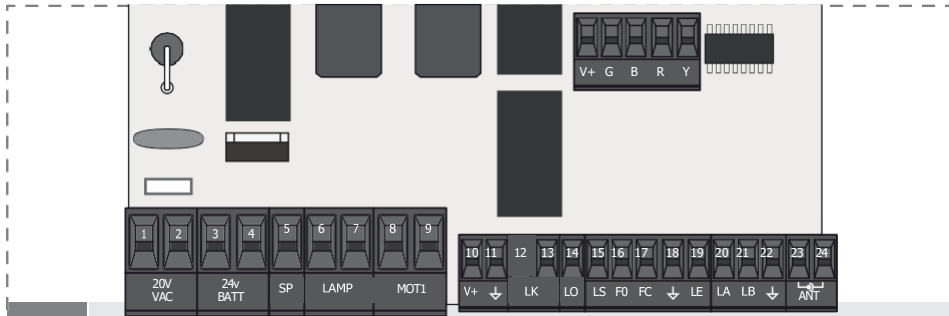

VAC	01 • Táp bemenet - 20Vdc 02 • Táp bemenet - 20Vdc
BATT	01 • 24Vdc bemenet vészakkumulátorhoz 02 • COM bemenet (Napelem vagy vészakkumulátor) 03 • 24Vdc bemenet napelemhez
LAMP	01 • 24Vdc Villogó kimenet (max 4W) 02 • 0V Villogó kimenet
MOT1	01 • 24Vdc Motor kimenet (max 180W) 02 • 24Vdc Motor kimenet (max 180W)
V+	01 • 24Vdc táp kimenete a tartozékokhoz (max 8W) 02 • 0V táp kimenet a tartozékokhoz
LK	01 • 24Vdc Elektromos retesz kimenete (max 12W) 02 • 0V Elektromos retesz kimenete
LO	01 • Teljes Impulzus bemenet (NO – alap nyitott)
LS	01 • Gyalogos impulzus bemenet (NO– alap nyitott)
FO	01 • Zárás végállás-kapcsoló bemenete
FC	01 • Nyitás végállás-kapcsoló bemenete
LE	01 • Külső fotocellák (NC– alap zárt)
LA	01 • Belső fotocellák (NC – alap zárt)
LB	01 • NC bemenet vészhelyzeti eszközhöz
ANT	01 • Antenna 02 • GND - Földelés

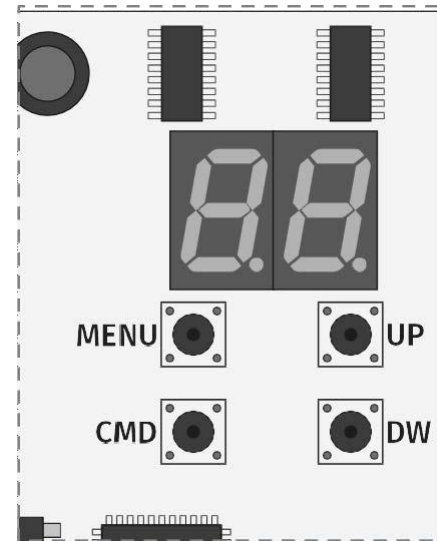

MENU • Belépés a Menübe
CMD • Parancsok programozása
UP • Fel / Lépés a menükben/értékekben
DW • Le / Lépés a menükben/értékekben

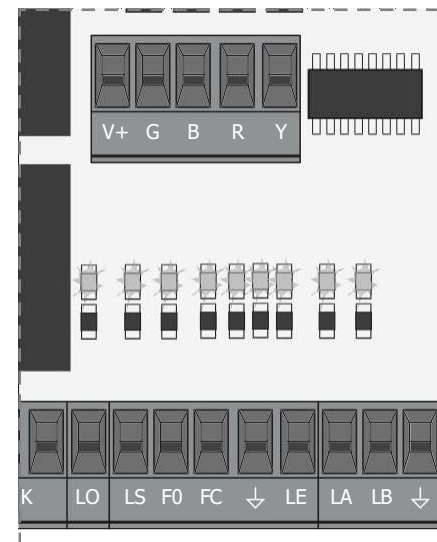

LO • LED BE ha a 'full' gomb aktív
LS • LED BE ha a gyalogos gomb aktív
FO • LED KI ha a nyitás végáll. kapcs. aktív
FC • LED KI ha a zárás végáll. kapcs. aktív
LE • LED KI ha a külső fotocelláról érkező jel megszakad
LA • LED KI ha a belső fotocelláról érkező jel megszakad
LB • LED KI ha a vészleállító gomb aktív
BT • LED BE ha az akkumulátor fordítva van bekötve
VDD • LED BE ha a mikrovezérlő tápot kap

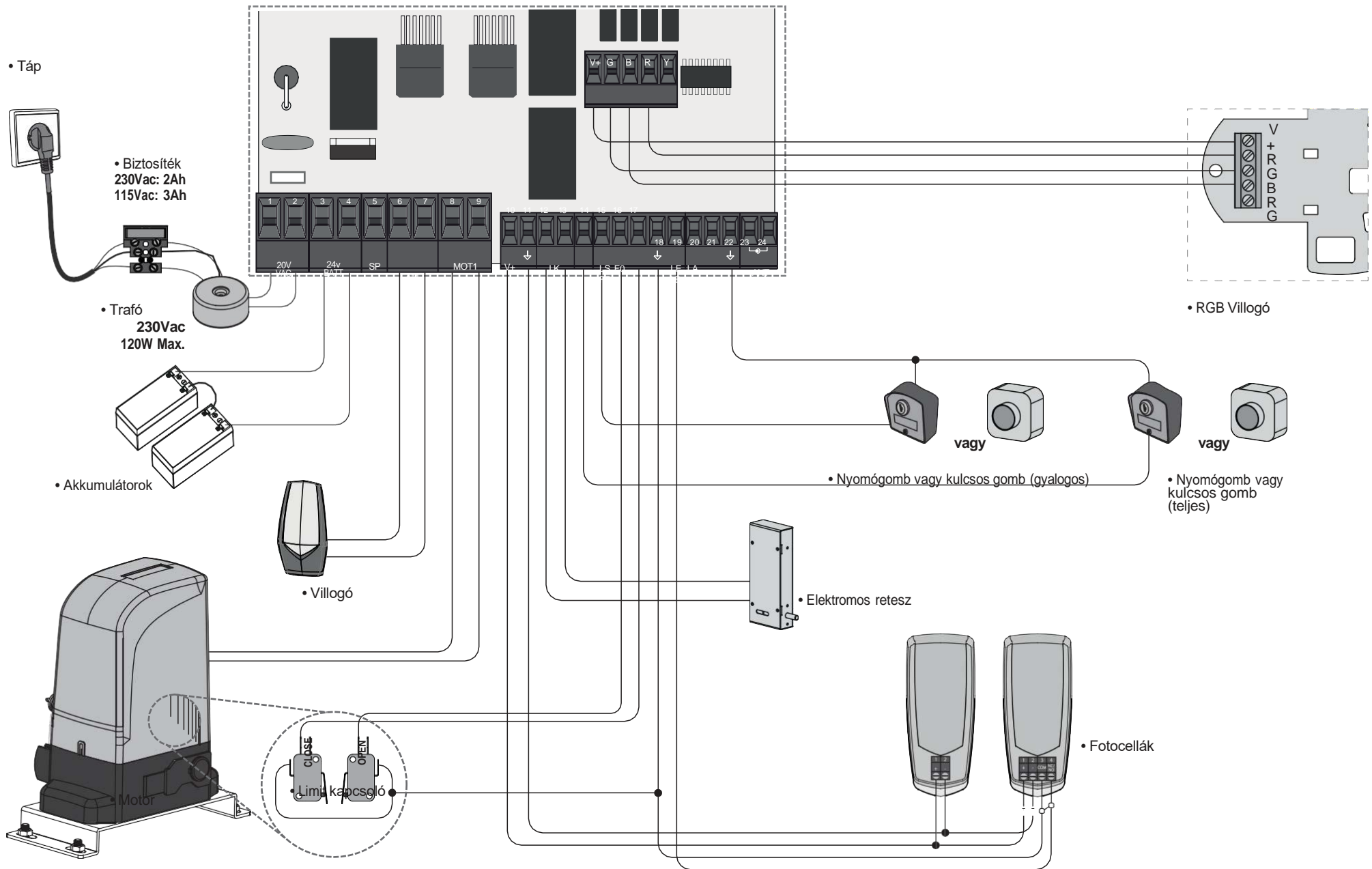

• Végálláskapcs. bekötései

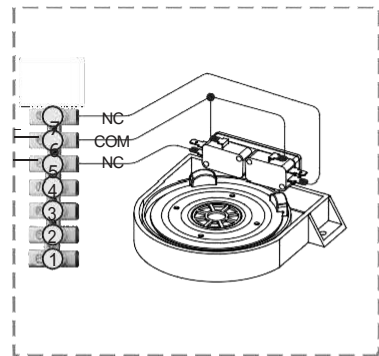

• Motor

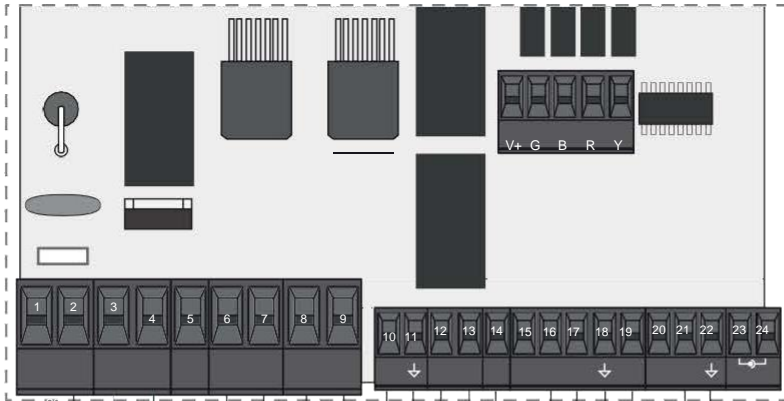

• 12V 7A Akkumulátor

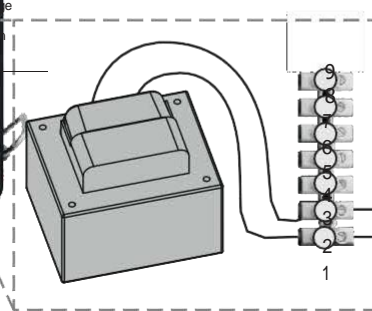

• Trafó csatlakozásai

• OPCIÓ (biztonsági szolg.)



• MX13

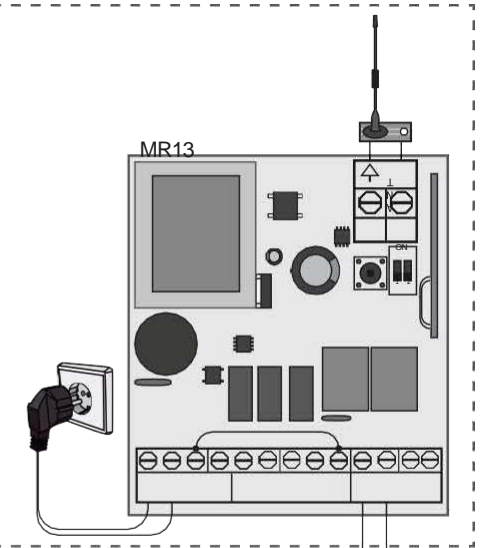

• Mágneses kontakt

L N SIG R G B + SE STR C



• Elektr. retesz

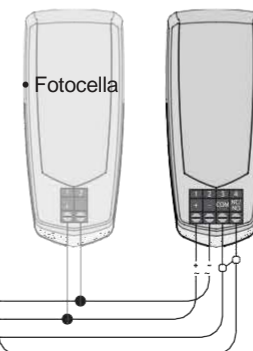

• Fotocella

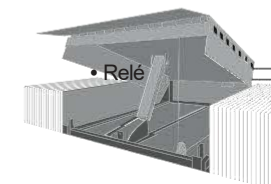
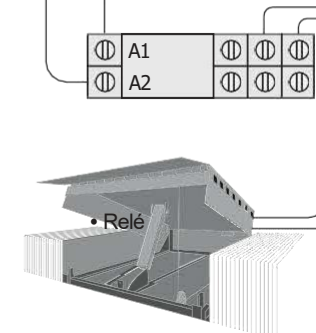

• Relé

Szintező

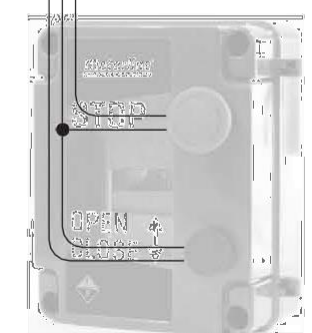

• Kezelőpanel

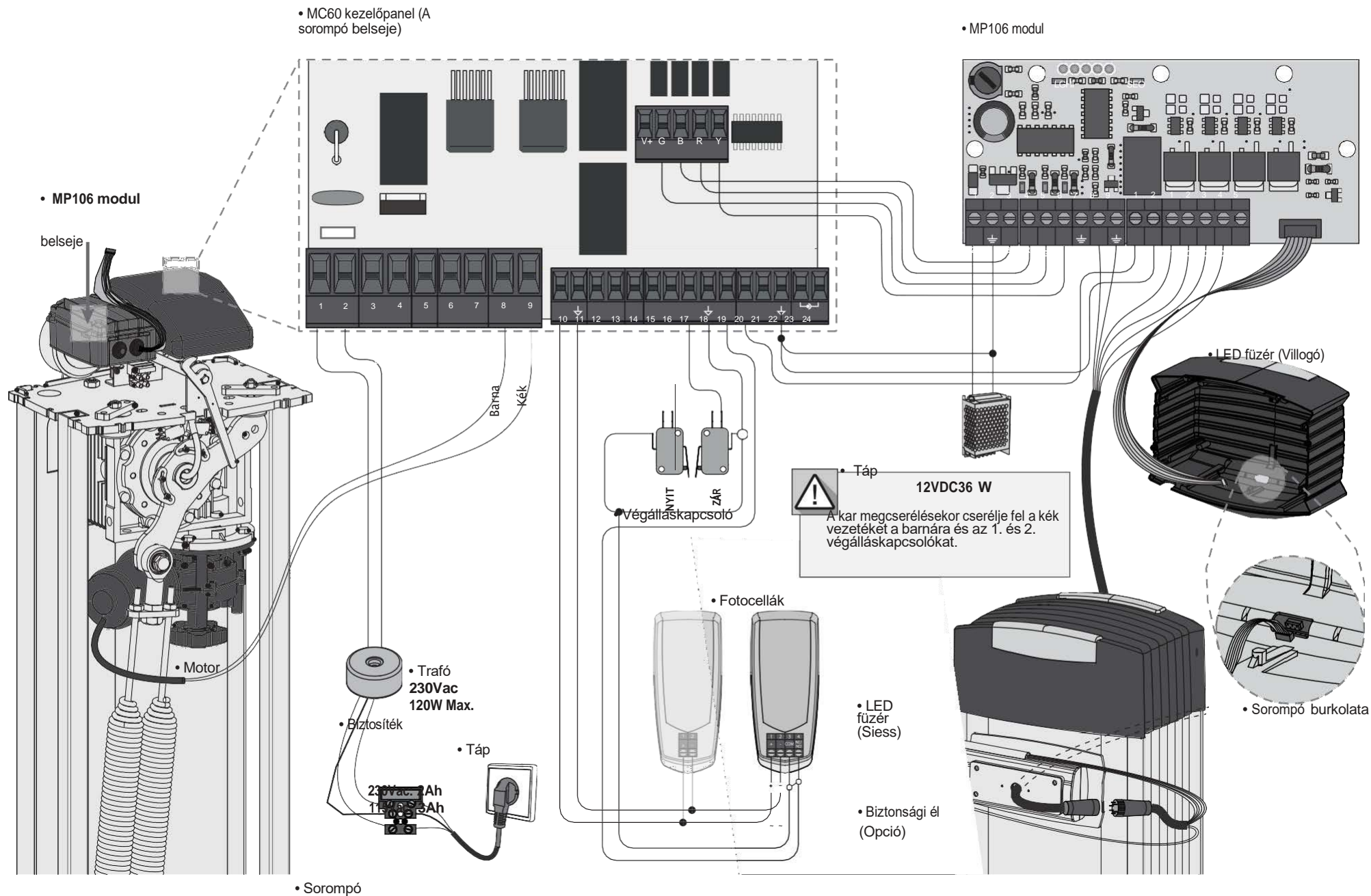

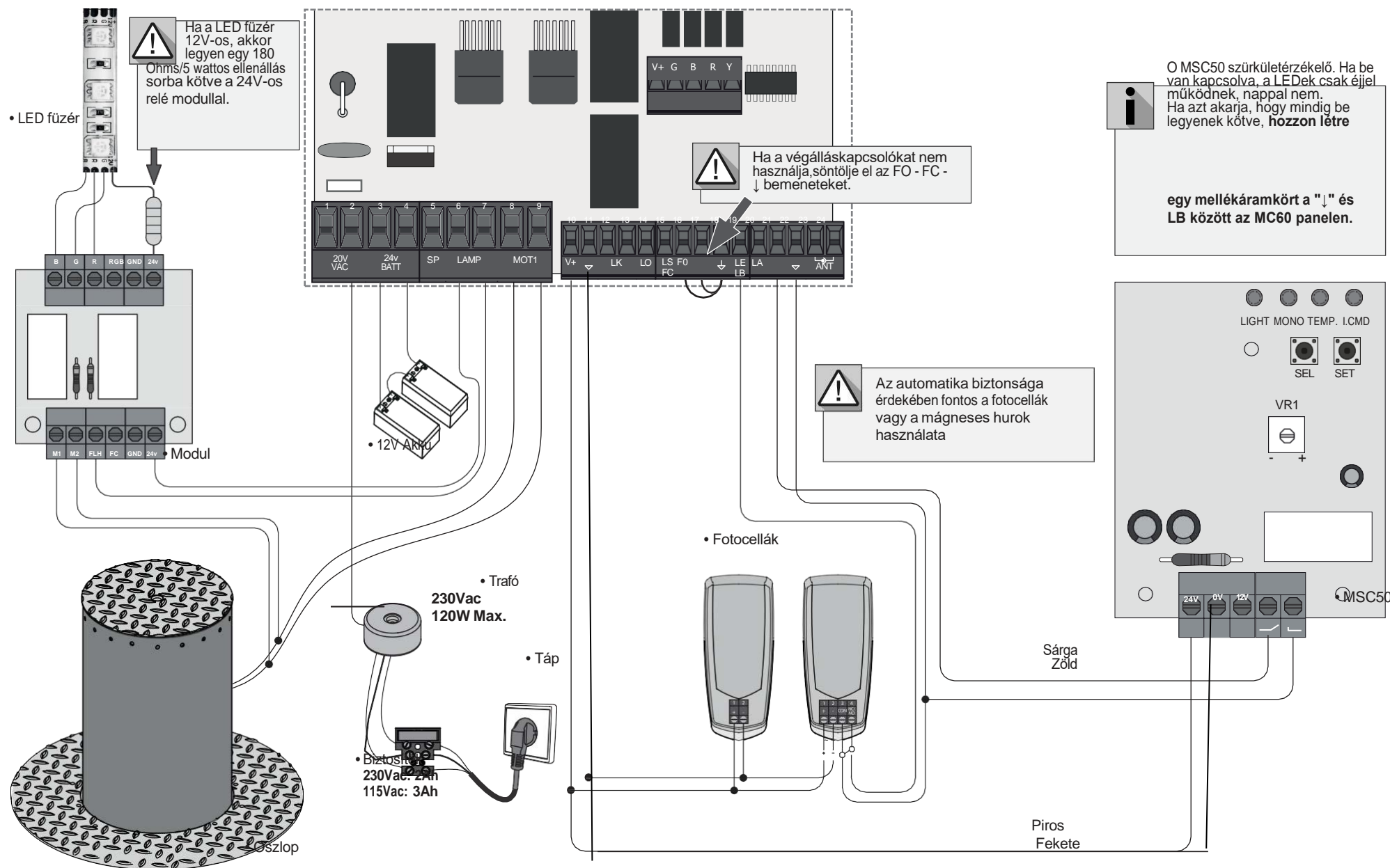



Az alábbi funkcióparaméterek értékei:

MASTER

P7=00 vagy 02
E9=0

MEGJ.: A P7-nél megadott érték mindkét vez. panelen ugyanaz legyen

SLAVE

P4=0 P6 LA=0 E0 PL=01
P5 LE=0 P7=00 vagy 02

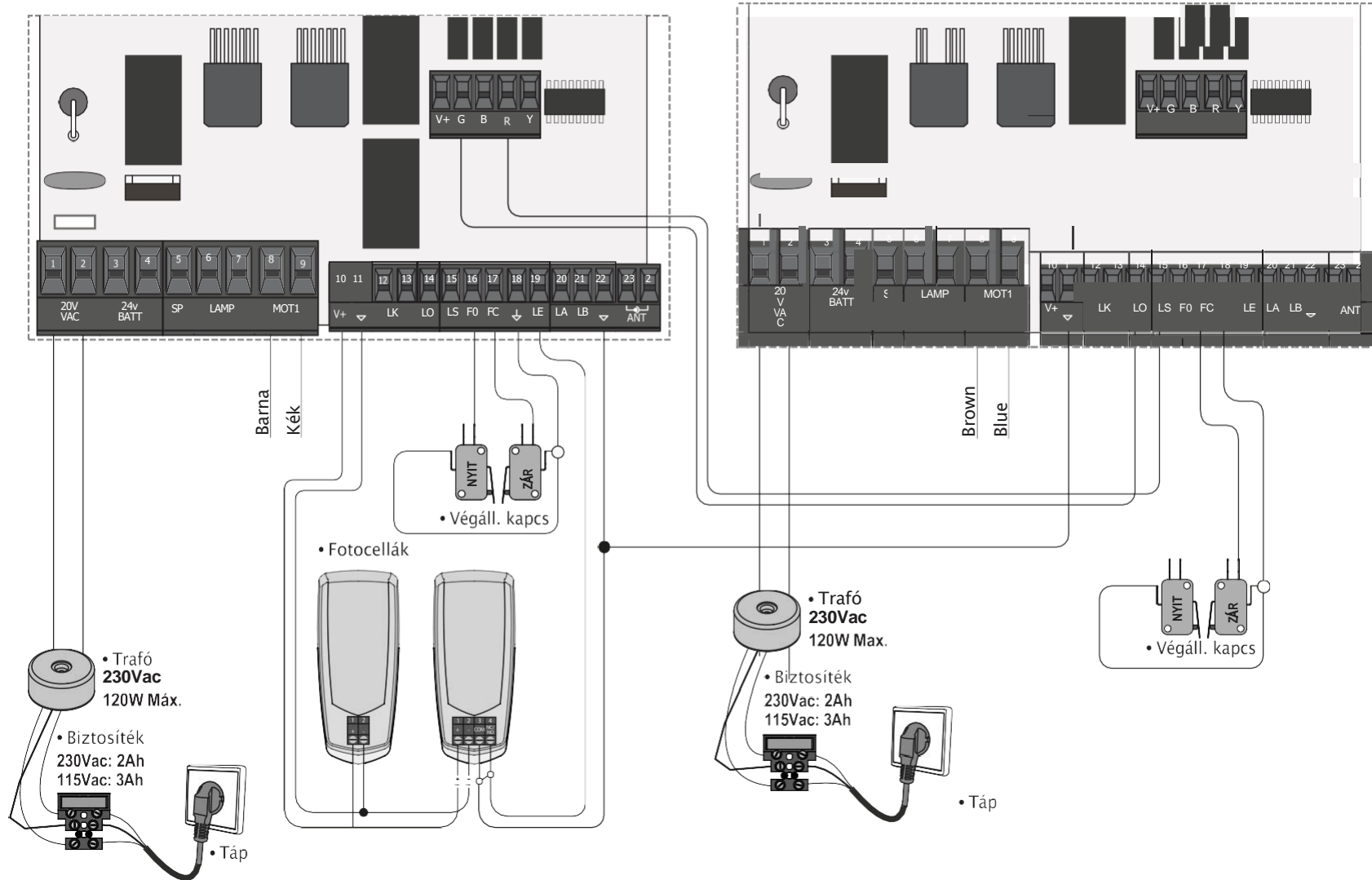



A telepítés előfeltétele, hogy a kapun már vannak mechanikus vagy elektromos végálláskapcsolók. Erről bővebben lásd a motor gépkönyvét.

- 01 • Csatlakoztassa az összes tartozékot a kapcsolási rajz szerint.
- 02 • A kezelőpanelre kössön rá 20V tápot
- 03 • Ellenőrizze, hogy a kapu mozgása megegyezik a kijelzőn jelzett mozgással:

00	0P	Ha a kijelzőn lévő érték nem azonos a tényleges mozgással, kapcsolja le a tápegységet, és cserélje fel a motor vezetőit (0 és 0)
ZÁR	NYIT	

- 04 • Programozzon le egy folyamatot - P0 menü (oldal: 14B).
- 05 • Ha szükséges, állítsa be a kapu nyitásának és zárásának lassítási idejét – P1 menü (oldal: 15A).
- 06 • Állítsa be a kapu erejét –P2 menü (oldal: 15A).
- 07 • Programozza újra a folyamatot - P0 menü (oldal: 14B).
- 08 • Engedélyezze vagy tiltsa le a fotocellákat a P5 és P6 menüben (oldal: 16A és 16B).
- 09 • Programozza a jeladót (oldal: 12B).

A kezelőpanel konfigurálása kész!

Ha a kezelőpanel egyéb funkcióit is konfigurálni akarja, nézze meg a menü megfelelő oldalát.

SU Távirányító programozása teljes nyitásra.

SP Távirányító programozása gyalogos nyitásra.

• TÁVIRÁNYÍTÓK PROGRAMOZÁSA

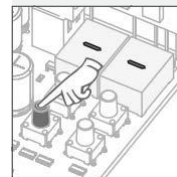

01 • Tartsa nyomva a cmd-t 1 mp-re

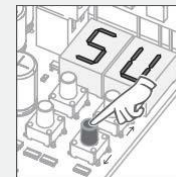

02 • Válassza ki a funkciót, amihez parancsokat akar programozni (SU vagy SP): ↓ ↑.

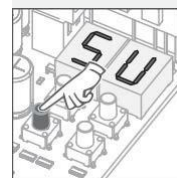

03 • Erősítse meg a cmd egyszeri megnyomásával (SU vagy SP).

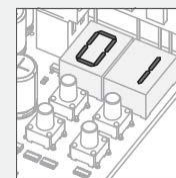

04 • Az első szabad pozíció megjelenik.



05 • Nyomja meg a programozandó cmd gombot. A kijelző villog és átlép a köv. szabad helyre.

• AZ ÖSSZES TÁVIRÁNYÍTÓ TÖRLÉSE

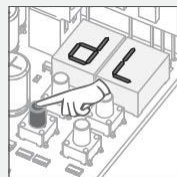

01 • Nyomja a cmd gombot 5 mp-en át.

02 • A kijelzőn dL látható, az összes parancs törölve lett.

• TÁVIRÁNYÍTÓK TÖRLÉSE

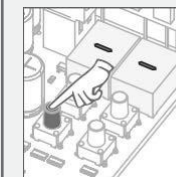

01 • Tartsa nyomva a cmd-t 1 mp-re

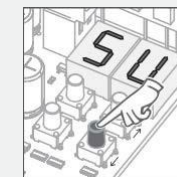

02 • Válassza ki (SU vagy SP): ↓ ↑.

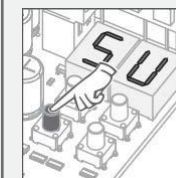

03 • Erősítse meg a cmd egyszeri megnyomásával (SU vagy SP).

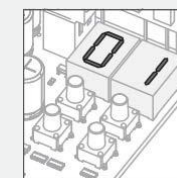

04 • Az ↓ ↑ válassza ki a törlendő távirányítót.



05 • A cmd-t nyomja 3 mp-en át, és a pozíció felszabadul. A kijelző villog és a pozíció szabad.



Távirányítók mentésénél vagy törlésénél a kijelző mindig a következő helyet mutatja. Távirányítók törlése vagy hozzáadása a 01 pontra történő visszatérés nélkül végezhető.



• Ha egy gombot sem nyom meg 10 mp-en át, a panel visszatér készenlétre



A programozás csak elektromosan zárt kapuval kezdhető meg.

A berendezés funkciói 2 területre oszthatók:

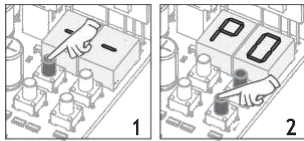
**"P" MENÜ**

- 1 • A P menübe belépéshez nyomja 1 mp-ig a MENU gombot.
- 2 • A ↓↑ gombokkal lépkedhet a menükben.
- 3 • Egy menübe való belépéshez nyomja a MENU gombot.
- 4 • A ↓↑ együttes megnyomásával kiléphet a programozásból.

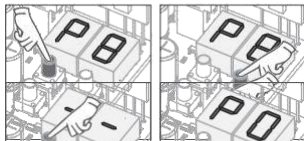
**"E" MENÜ**

- 1 • Az E menübe belépéshez nyomja 5 mp-ig a MENU gombot.
- 2 • A ↓↑ gombokkal lépkedhet a menükben.
- 3 • Egy menübe való belépéshez nyomja a MENU gombot.
- 4 • A ↓↑ együttes megnyomásával kiléphet a programozásból.

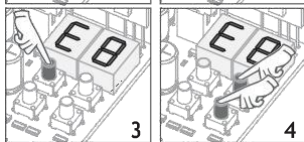
**"E" MENÜ**

MENÜ	ALMENÜ	SC	SE	BR	PL
P1	rc	0	0	25	30
P1	rc	0	0	25	30
P2	F0	5	5	9	5
P2	Fc	5	5	9	5
P2	FS	5	5	7	5
P7	.	1	1	2	2
E0	Lb	0	1	0	2
E5	EL	0	1	0	0
E6	So	5	5	2	5
E6	Sc	5	5	1	5

MENÜ	FUNKCIÓ	MAX. MIN. PROGRAMÉRTÉK	STÁTUSZ	GYÁRI ÉRTÉK	OLDAL
P0	Folyamat programozása	-	AU Automatikus Programozás	-	14B
			Kézi programozás		
			sc Tolókapu		
			SE Szelekcionált kapu		
			br Elektromechanikus sorompók		
PL Oszlop					
P1	Lassítási idő beállítása	min. 0s max. 9.9s	dA Nyitás lassítása	Lásd a táblázatot 13A o.	15A
			dF Zárás lassítása		
			ro Idő felfutása nyitáskor		
			rc felfutása záráskor		
P2	Erő és érzékenység beállítása	min. 0 max. 9	Fc F0 Erő nyitáskor	Lásd a táblázatot 13A o.	15A
			Fc Fc Erő záráskor		
			FS FS Érzékenység beállítása		
P3	Gyalogosátjárás időtartama	min. 0s max. 99s	Idő beállítása gyalogos módban	10s	15B
P4	Szünetidő	min. max.	HP AF Teljes zárás szünetének időtartama	0s	15B
			LE AP Gyalogos zárás szün, időtart.		
P5	1. fotocellák programozása	-	HC Letilt Engedélyez	00	16A
			HC Nyitáskor Zaráskor		
			HL Megfordít		
			HL Állj		
			LR Megfordít 2 s., és állj		
			HC Letilt Engedélyez		
			HL Nyitáskor Zaráskor		
HL Megfordít					
P6	2. fotocellák programozása	-	HC Letilt Engedélyez	00	16B
			HL Nyitáskor Zaráskor		
			HL Megfordít		
			HL Állj		
			HL Megfordít 2 s., és állj		
P7	Működési logika	-	HC Bizt él. bemenet letiltása	00	16B
			HC Bizt él. bemenet enged.		
			HC Automatikus mód		
			HC Léptető mód		
P8	Villogó lámpa	-	HC Társasház mód	00	17A
			HC Villogás (nyitás és zárás)		
			HC Léptető mód		
P9	Távprogramozás	-	HC Tartós világítás	00	17A
			Távprog. KI		
			Távprog. BE		

MENÜ	FUNKCIÓ	MAX. MIN. PROGRAMÉRTÉK	STÁTUSZ	GYÁRI ÉRTÉK	OLDAL
E0	Ember jelenléte	-	HP 00 Letiltja az ember jelenlétét 01 Engedélyezi az ember jelenlétét	00	17B
			PO 00 Letiltja a nyomógombos módot 01 Engedélyezi a nyomógombos módot	00	
			EB 00 Disables emergency device input 01 Activates input for Emergency 02 Active input for twilight sensor	00	
E1	Lágyindítás	-	00 Lágyindítás letiltása 01 Lágyindítás engedélyezése	00	18A
E2	Tartós világítás időtartama	min. 0 max. 99	Tartós világítás időtartam beállítása	00	18A
E3	Kísérőfény	-	00 Letiltja a kísérőfényt	00	18B
			01 Bekapcsolja a kísérőfényt (teljesen nyitva)		
			02 Bekapcsolja a kísérőfényt (nyitott vagy teljesen nyitott állásban)		
E4	Folyamat időtartamának beállítása	min. 1m max. 4m min. 0s max. 5s min. 1m max. 4m min. 0s max. 5s	01 Nyitás időtartama (perc)	00	18B
			05 Nyitás időtartama (s)	10s	
			07 Zárás időtartama (perc)	00	
			05 Zárás időtartama (s)	10s	
E5	Elektromos fék/retesz	-	EB 00 Elektromos fék letiltása 01 Elektromos fék engedélyezése	00	19A
			EL 00 Reteszelés engedélyezése nyitáskor 01 Retesz aktiválása polaritással	See table p.12A	
E6	Lassítás sebessége	min. 0 max. 9	50 Lassítás beállítása nyitáskor 5c Lassítás beállítása záráskor	See table p.12A	19A
E7	Művelet számláló	-	A műveletek számát mutatja	-	19B
E8	Reset - gyári beáll. visszaállítása	-	00 Kikapcsolva 01 Reset aktiválása	00	20
E9	RGB kimenet	-	00 Folytonos kimenet 01 Szakaszos kimenet	00	20

AU

Automatikus folyamatprogramozás
Itt lehet automatikus programozni a mozgását és lassítását.



A programozásból való kilépéshez egyszerre nyomja meg a UP és DOWN gombokat.
Használhatja a Vezérlőt a MENU gomb helyett.

Automatikus programozás:

01 Nyomja MENU-t 1s-ig, amíg PO nem látható.
02 Nyomja MENU-t egyszer, amíg AU nem látható.
03 Nyomja MENU-t az automatikus programozás indításához. Az alábbi műveletek lesznek végrehajtva:
a • Zárás lassítással
b • Nyitás 4 sec. normál sebességgel.
c • Zárás lassítással
d • Teljes nyitás normál sebességgel.
e • Zárás 4 sec. normál sebességgel.
f • Nyitás lassítással.
g • Teljes zárás normál sebességgel.

PA

Kézi folyamat programozás
Itt lehet kézzel beprogramozni a kapumotort és a lassítást.

Kézi programozás:

01 • Nyomja MENU-t amíg PO nem látható.
02 • Nyomja MENU-t egyszer, amíg AU nem látható.
03 • Nyomja UP-t amíg PA látható.
04 • Nyomja MENU-t a nyitási idő programozásának indításához.
05 • Nyomja MENU-t a nyitás alatti lassítás programozásához
06 • Nyomja MENU-t a zárási idő programozásának indításához.
07 • Nyomja MENU-t a zárás alatti lassítás programozásához.
08 • Nyomja MENU-t a programozás befejezéséhez.

SY

Rendszer típusa
Itt lehet beprogramozni, hogy milyen fajta rendszerrel fog a berendezés üzemelni.

Tolókapu:

SE

Vészhelyzeti ber. letiltva.
Funkc. nyomógomb letiltva
Ramp time nyitáskor 0-ra
Ramp time zárásnál 0-ra
Retesz aktiválva nyitásra

Szekcionált kapuk:

SE

Vészhelyzeti ber. aktiválva
Funkc. nyomógomb letiltva
Ramp time nyitáskor 0-ra
Ramp time zárásnál 0-ra
Retesz aktiválása polaritással

Elektromechanikus sorompók:

BB

Vészhelyzeti ber. letiltva.
Funkc. nyomógomb letiltva
Ramp time nyitáskor 3-ra
Ramp time zárásnál 3-ra
Retesz aktiválva nyitásra

Oszlop:

BB

Kiemelt ...-re
Funkc. nyomógomb letiltva
Ramp time nyitáskor 3-ra
Ramp time zárásnál 3-ra
Retesz aktiválva nyitásra

Rendszer típusának beprogramozása

01 • Nyomja MENU-t egyszer, amíg PO nem látható.
02 • Nyomja MENU-t egyszer, amíg AU nem látható.
03 • Nyomja UP-t amíg SY meg nem jelenik.
04 • Nyomja MENU-t az egyik rendszer kiválasztásához.

04. "P"PROGRAMOZÁSA

P1 LASSÍTÁSI IDŐ BEÁLLÍTÁSA

Itt lehet beállítani a nyitás és zárás lassítás idejét.

DA

Lassítás nyitásnál

Mennyi ideig lassít a kapu nyitás során.
(Alapérték 3)

DF

Lassítás zárásnál

Mennyi ideig lassít a kapu zárás során.
(Alapérték 3)

DB

Időrámpa nyitáskor

A nyitáskori lassítás időrámpája állítható be.
(Alapérték: SC=00; SE=00; BR=25; PL=30)

DC

Időrámpa záráskor

A záráskori lassítás időrámpája állítható be.
(Alapérték: SC=00; SE=00; BR=25; PL=30)



- 01 • Nyomja a MENU-t 2 s-ig, amíg P0 meg nem jelenik.
- 02 • Nyomja az UP-ot, amíg P1 meg nem jelenik.
- 03 • Nyomja a MENU-t amíg DA meg nem jelenik. Az UP vagy DW-al navigáljon a paraméterekben.
- 04 • A kiválasztott paraméter a MENU-vel módosítható.
- 05 • Megjelenik a gyári idő. Az UP és DW-al módosítható az érték.
- 06 • Nyomja a MENU-t az új érték elmentéséhez.

04. PROGRAMMING "P"

P2 ERŐ ÉS ÉRZÉKENYSÉG BEÁLLÍTÁSA



Ha nagyon kicsi a paraméter értéke, akkor előfordulhat, hogy a motornak nem lesz elegendő nyomatéka a kapu mozgásához.

FD

Nyitóerő beállítása

A nyitáshoz szükséges erő normál motorsebesség esetén.

FC

Záróerő beállítása

A záráshoz szükséges erő normál motorsebesség esetén.

FS

Érzékenység beállítása

A motor érzékenysége akadály esetén. Nagyob érzékenység esetén kisebberővel érzékeli akadályt és fordítja meg a mozgást.

min. 0 max. 9

(Alapérték:)

SC=05; SE=05; BR=09; PL=05)

min. 0 max. 9

(Alapérték:)

SC=05; SE=05; BR=09; PL=05)

min. 0 max. 9

(Alapérték:)

SC=00; SE=00; BR=07; PL=05)

P2

- 01 • Nyomja az UP-t, amíg P2 meg nem jelenik.
- 02 • MENU megnyomására FD jelenik meg.
- 03 • Az érték MENU-vel szerkeszthető.
- 04 • A gyári időbeállítás jelenik meg. Az UP és DW-al módosítható az érték.
- 05 • Az új érték a MENU-vel menthető el.

04. PROGRAMMING "P"

P3 ÁTHALADÁSI IDŐ

A gyalogos módban a kapu gyalogosok áthaladására részben is kinyitható, tehát nem kell az egész kapunak kinyílnia. Itt adható meg, hogy mennyi ideig legyen nyitva a kapu.



A gyalogos módhoz legalább 1 másodpercet kell beállítani, és 0 érték letiltja a gyalogos módot.



Alapérték 10 s)

- 01 • Nyomja az UP-t, amíg P3 meg nem jelenik.
- 02 • A MENU megnyomására a gyári időérték jelenik meg.
- 03 • Az UP és DW-al módosítható az érték.
- 04 • Az új érték a MENU-vel menthető el.

04. PROGRAMMING "P"

P4 SZÜNET IDŐTARTAMA

AF

Teljes zárás szünet időtartamának beállítása

A teljes nyitás szünetének beállítása.

AP

Gyalogos retesz szünet időtartamának beállítása

A gyalogos nyitás szünetének beállítása.



(Alapérték 0)



(Alapérték 0)

Ha az érték nulla, nincs automatikus zárás.

- 01 · Nyomja az UP-t, amíg P4 meg nem jelenik.
- 02 · A MENU megnyomására RE jelenik meg. Az UP vagy DW-el navigálhat a paraméterek között.
- 03 · Az érték MENU-vel szerkeszthető.
- 04 · A MENU megnyomására a gyári időérték jelenik meg. Az UP és DW-al módosítható az érték.
- 05 Az új érték a MENU-vel menthető el.

Az 1. fotocellák (LE) biztonsági viselkedésének beprogramozása.

LE	HC	HL
<p>00 (ki) 01 (aktív) Biztonsági belépés engedélyezése vagy letiltása.</p> <p>(Alapérték 0)</p>	<p>00 (nyitó fotocellák) 01 (záró fotocellák) Ez a menü csak akkor módosítható, ha a LE menü aktív. Itt lehet megadni, hogy ez a biztonsági funkció a kapu nyitása vagy zárása során aktív legyen.</p> <p>(Alapérték 1)</p>	<p>00 (A kapu megfordul) 01 (kapuhoz és újraindul 5 s-el a bizt. funkció letiltása után) 02 (kapu visszafelé jár 2 mp-en át, és megáll) Itt lehet megadni, hogy a kapu hogyan viselkedjen, ha ez a biztonsági funkció aktívvá van.</p> <p>(Alapérték 0)</p>

- 01 · Nyomja az UP-t, amíg P5 meg nem jelenik.
- 02 · A MENU megnyomására LE jelenik meg. Az UP vagy DW-el navigálhat a paraméterek között.
- 03 · Az érték MENU-vel szerkeszthető.
- 04 · A gyári időérték jelenik meg. Az UP és DW-al módosítható az érték.
- 05 · Az új érték a MENU-vel menthető el.

Allows to program le security behavior LA (photocell 2).

LA	HC	HL	HA
<p>00 (ki) 01 (aktív) Biztonsági belépés engedélyezése vagy letiltása.</p> <p>(Alapérték 0)</p>	<p>00 (nyitó fotocellák) 01 (záró fotocellák) Ez a menü csak akkor módosítható, ha az LA menü aktív. Itt lehet megadni, hogy ez a biztonsági funkció a kapu nyitása vagy zárása során aktív legyen</p> <p>(Alapérték 0)</p>	<p>00 (a kapu visszafordul) 01 (gate to és resumes 5 sec after security is disabled) 02 (gate reverses for 2 sec. és stop) Allows to set the behavior that the gate will have when this security is activated.</p> <p>(Alapérték 1)</p>	<p>00 (letiltja a bizt. élt) 01 (biztonsági él aktív)</p> <p>(Alapérték 0)</p>

- 01 · Nyomja az UP-t, amíg P6 meg nem jelenik.
- 02 · A MENU megnyomására LA jelenik meg. Az UP vagy DW-el navigálhat a paraméterek között.
- 03 · Az érték MENU-vel szerkeszthető.
- 04 · A gyári időérték jelenik meg. Az UP és DW-al módosítható az érték.

<p>00 Automatikus üzemmód Parancs esetén a mozgás iránya megfordul.</p>	<p>01 Léptető üzemmód 1. impulzus - NYIT 2. impulzus - ÁLLJ 3. impulzus - ZÁR 4. impulzus - ÁLLJ Zárás közben a mozgás leállítása esetén az automatikus zárás letiltódik.</p>	<p>02 Társasház üzemmód Nem reagál a parancsokra nyitás és szünet alatt.</p>
(Alapérték: SC=01; SE=01; BR=02; PL=02)		

04. "P"PROGRAMOZÁSA

P7 MŰKÖDÉSI LOGIKA

- 01 • Nyomja az UP-t, amíg P7 meg nem jelenik.
- 05 • MENU megnyomására 00 jelenik meg.
- 06 • Az érték a MENU-val szerkeszthető.
- 07 • Az érték UP és DW-al módosítható.
- 02 • Az új érték mentéséhez nyomja meg a MENU-t.

04. "P"PROGRAMOZÁSA

P8 VILLOGÓ LÁMPA

Itt lehet beállítani a villogó lámpa (LAMP) működését.

00

Szakaszos
(nyitás és zárás)

A kapu nyitása/zárása során a fény villog.

Nyitás - villogás 2s
Zárás - villogás 1s

01

Nyitás és zárás alatt a villogó lámpa folyamatosan világít.

Nyugalmi helyzetben nem világít.

02

Tartós világítás

A kapu nyitása/zárása során a lámpa folyamatosan világít. Szünet alatt égve marad. Ha a kaput megállítják vagy becsukódott, akkor az E2-ben megadott ideig világít.

Alapérték (00)

- 01 • Nyomja az UP-t, amíg P8 meg nem jelenik.
- 02 • MENU megnyomására 00 jelenik meg.
- 03 • Az érték a MENU-val szerkeszthető.
- 04 • Az érték UP és DW-al módosítható.
- 02 • Az új érték mentéséhez nyomja meg a MENU-t.

04. "P"PROGRAMOZÁSA

P9 TÁVPROGRAMMOZÁS

00

Távprogramozás KI

01

Távprogramozás BE

Itt lehet engedélyezni vagy letiltani új parancs távprogramozását a központi egység nélkül, már meglévő parancsok segítségével (parancsok elmentése: 11B. o.).

Alapérték (00)

04. "P"PROGRAMOZÁSA

P9 TÁVPROGRAMMOZÁS

- 01 • Nyomja az UP-t, amíg P9 meg nem jelenik.
- 08 • MENU megnyomására 00 jelenik meg.
- 09 • Az érték a MENU-val szerkeszthető.
- 10 • Az érték UP és DW-al módosítható.
- 11 • Az új érték mentéséhez nyomja meg a MENU-t.

Távprogramozás (PGM BE):



A képen látható gombokat nyomja meg egyszerre 10 s-on át, és a villogó lámpa villogni kezd (az első szabad pozíció megjelenik a kijelzőn). Minden egyes parancs elmentésekor a vezérlőpanel kilép a távprogramozásból. Ha több parancsot szeretne elmenteni, minden egyes parancs előtt meg kell ismételni a gombokkal a fenti műveletet.

05. "E" PROGRAMOZÁSA

E0 ÁTHALADÁS/NYOMÓGOMB

HP

00 (áthaladás érz. letiltása)
Amikor parancs érkezik, a motor elvégző egy teljes műveletet.

01 (áthaladás aktív)
A motor csak akkor működik, ha nyomva tartja az LS gombot.



Ha az áthaladás funkció aktív, a távirányító parancsai nem működnek.

(Alapérték 00)

PL

00 (nyomógomb mód letiltva)

01 (nyomógomb mód aktív)

	LS	LO
01 AKTÍV	Teljes zárás	Teljes nyitás
00 KI	Gyalogos nyitás	Teljes nyitás

LB

Itt lehet beállítani az LB bemenet működését

00 (letiltja a bemenetet a vészleállításhoz)

01 (bemenet a vészleállításhoz)

02 (szenzor bemenete alkonyat- kimenetek az éjjel égő és nappal nem égő LED-ekhez)

(Alapérték SC=00; SE=01; BR=00; PL=02)

- 01 • Nyomja a MENU-t 5 mp-en át, amíg E0 meg nem jelenik.
- 02 • MENU megnyomására HP jelenik meg. Az UP vagy DW-al navigálhat a paraméterek között.
- 03 • Az érték a MENU-val szerkeszthető.
- 04 • A gyárilag beállított időérték jelenik meg. Az érték UP és DW-al módosítható
- 05 • Az új érték mentéséhez nyomja meg a MENU-t.

00 ki
01 aktív

Itt engedélyezhető vagy tiltható le a lágyindítás. Bekapcsolt lágyindítással a vezérlőegység minden egyes mozgás esetén vezérelni fogja a motor indítását úgy, hogy a motor sebességét fokozatosan növeli.

(Alapérték: SC=01; SE=01; BR=01; PL=01)

- 01 • Nyomja az UP-t, amíg 01 meg nem jelenik.
- 02 • MENU megnyomására 00 jelenik meg.
- 03 • Az érték a MENU-vel szerkeszthető.
- 04 • Az érték UP és DW-al módosítható.
- 05 • Az új érték mentéséhez nyomja meg a MENU-t.

Itt lehet beállítani a tartós világítás időtartamát. A tartós világítás akkor világít a megadott ideig, amikor becsukódott, kinyitott, vagy álló helyzetben van.

Az E2 menü csak akkor érhető el, ha tartós világítást engedélyezték a P8 menü 2. opciójánál (lásd 16A. o.).

Alapérték 00

- 01 – Nyomja az UP-t, amíg E2 meg nem jelenik.
- 02 • A MENU megnyomására 00 jelenik meg.
- 03 • Az érték a MENU-vel szerkeszthető.
- 04 • Az érték UP és DW-al módosítható.
- 05 • Az új érték mentéséhez nyomja meg a MENU-t.

00 a funkció letiltva
01 funkció nyitás után engedélyezve
02 funkció nyitáskor engedélyezve

Itt lehet engedélyezni a kísérőfényt. Ha engedélyezve van, a vezérlőpanel (nyitott vagy becsukott állapotban) 5 mp-es zárási parancsot ad ki miután a biztonsági eszköz tárgyat/gyalogost érzékelt.

(Alapérték 00)

- 01 • Nyomja az UP-t, amíg 03 meg nem jelenik.
- 02 • Nyomja meg a MENU-t. A gyárilag beállított időérték jelenik meg.
- 03 • Az érték a MENU-vel szerkeszthető.
- 04 • Az érték UP és DW-al módosítható.
- 05 • Az új érték mentéséhez nyomja meg a MENU-t.

Itt lehet beállítani a nyitási és zárási műveletek időtartamát normál sebesség esetén

00	05	E0	E5
Nyitási művelet időtartama(perc)	Nyitási művelet időtartama (másodperc)	Zárási művelet időtartama (perc)	Zárási művelet időtartama (másodperc)
(Alapérték 0)	(Alapérték 10)	(Alapérték 0)	(Alapérték 10)



- 01 • Nyomja az UP-t, amíg E4 meg nem jelenik.
- 02 • MENU megnyomására 00 jelenik meg. Az UP vagy DW-al navigálhat a paraméterek között.
- 03 • Az érték a MENU-vel szerkeszthető.
- 04 • A gyárilag beállított időérték jelenik meg. Az érték UP és DW-al módosítható.
- 05 • Az új érték mentéséhez nyomja meg a MENU-t.

Itt lehet aktiválni az elektromos féket, és módosítani az LK kimenet (retesz) működését.

Eb	EL
00 (elektromos fék letiltása) 01 (elektromos fék engedélyezése)	00 (retesz aktív nyitáskor 1 mp-ig.) 01 (retesz aktiválása polaritással)
Itt lehet bekapcsolni az elektromos féket.	Itt lehet beállítani a retesz működését.
(Alapérték 0)	(Alapérték 0)

- 01 • Nyomja az UP-t, amíg E5 meg nem jelenik
- 02 • A MENU megnyomására Eb jelenik meg. Az UP vagy DW-al navigálhat a paraméterek között.
- 03 • Az érték a MENU-vel szerkeszthető.
- 04 • A gyárilag beállított időérték jelenik meg. Az érték UP és DW-al módosítható.
- 05 • Az új érték mentéséhez nyomja meg a MENU-t.

Itt lehet beállítani a lassítás sebességét.
Nagyobb érték esetén gyorsabb a lassulás.

Sb	Sc
Nyitáskori lassítás sebességének beállítása	Záráskori lassítás sebességének beállítása
A motor nyitás közbeni lassításának sebessége állítható be.	A motor zárás közbeni lassításának sebessége állítható be.
 min. 0 max. 9 (Alapérték: SC=05; SE=05; BR=02; PL=05)	 min. 0 max. 9 (Alapérték: SC=05; SE=05; BR=01; PL=05)

- 01 • Nyomja az UP-t, amíg E6 meg nem jelenik
- 02 • A MENU megnyomására Sb jelenik meg.
- 03 • Az érték a MENU-vel szerkeszthető.
- 04 • Az érték UP és DW-al módosítható.
- 05 • Az új érték mentéséhez nyomja meg a MENU-t.

Itt lehet megnézni az elvégzett műveletek számát.(egy teljes művelet egy nyitást és egy zárást foglal magába).

 A vezérlőpanel resetelése esetén a műveletszámláló nem nullázódik.

Például: 13456 művelet
01- százezer / 34- ezer / 56- tucat

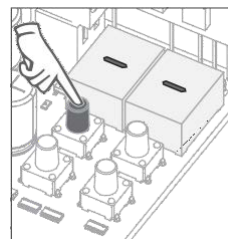

01 • Tartsa nyomva a MENU-t 10 s-on át.

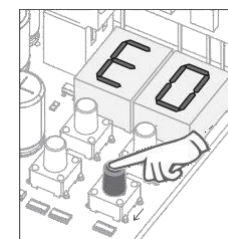

02 • E0 jelenik meg. Nyomja az UP-t amíg E7 meg nem jelenik.

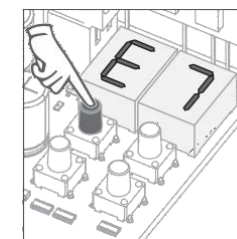

03 • Nyomja meg a MENU-t.

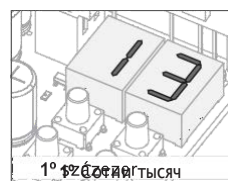

04 • A műveletszámláló értékének kijelzése (például: 130 371)

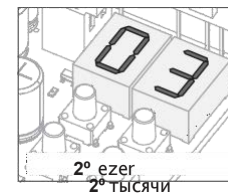

kijelző villog



kijelző villog

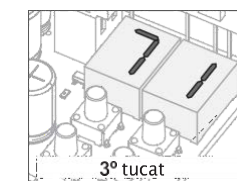

05 • E8 jelenik meg.

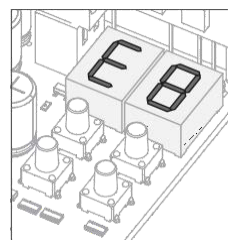

05. "E" PROGRAMOZÁSA

E8 GYÁRI ÉRTÉKEK VISSZAÁLLÍTÁSA



A műveletszámláló mindig megőrzi a mentett adatokat.

- 01 • Nyomja az UP-t, amíg E8 meg nem jelenik.
- 02 • A MENU megnyomására 00 jelenik meg.
- 03 • Az érték a MENU-vel szerkeszthető.
- 04 • Az érték UP és DW-al módosítható.
- 05 • Az új érték mentéséhez nyomja meg a MENU-t.

05. "E" PROGRAMOZÁSA

E9 RGB KIMENET

00

Folyamatos fény

01

Villogás

(Alapérték 00)

- 01 • Nyomja az UP-t, amíg E9 meg nem jelenik.
- 02 • A MENU megnyomására 00 jelenik meg.
- 03 • Az érték a MENU-vel szerkeszthető.
- 04 • Az érték UP és DW-al módosítható.
- 05 • Az új érték mentéséhez nyomja meg a MENU-t.

MENÜ	LEÍRÁS	MENÜ	LEÍRÁS
88	Nyugalmi helyzetben, teljesen nyitva	88	Minden parancs törölve
88	Nyugalmi helyzetben, köztes állásban	00 01 07	A parancs a jelzett helyről indítva
8-	Nyugalmi helyzetben, teljesen zárva	8°	Akadály a fotocella előtt
00	Teljes nyitás gomb megnyomva	0A	Akadály a fotocella előtt
8°	Gyalogos áthaladás nyitás gomb megnyomva	A-	Szünetben
0A	Központi egység nyitási műveletet indít	A-	Gyalogos áthaladás szünetében
88	Központi egység zárási műveletet indít	88	Motornál túláram észlelve
80	Nyitási művelet időtartamának vége	88	Vészleállító eszköz bekapcsolva
80	Zárási művelet időtartamának vége	HA	Biztonsági él megnyomva
00	Memória megtelt		

Probléma	Teendő	Eredmény	További teendő	A probléma okának meghatározása
• A kapumotor nem működik.	• Győződjön meg róla, hogy a vezérlés be van kötve a 230V-os hálózatba, és az áramellátás és a biztosíték megfelelően működik.	• Még mindig nem működik.	• Forduljon egy képzett MOTORLINE szakemberhez.	<ol style="list-style-type: none"> • Nyissa ki a vezérlődobozt, és ellenőrizze, hogy van-e 230 V-os tápfeszültség. • Ellenőrizze a bemeneti biztosítókat a vezérlőpanelen. • Kösse le a kapumotort a vezérlésről, és közvetlen 12/24V-os árambetáplálással ellenőrizze, hogy nem hibás-e • Ha a kapumotor működik, a vezérlés hibás. Szerelje ki, és küldje be vizsgálatra egy MOTORLINE szervizbe. • Ha a kapumotor nem működik, szerelje ki a motort, és küldje be vizsgálatra egy MOTORLINE szervizbe.
• A kapumotor nem működik, de zaj hallatszik.	• Oldja ki a kapumotort, és kézzel mozgassa a kaput, esetleges mechanikai probléma megállapítására.	• A kapu beragadt?	• Forduljon egy kapu /sorompó oszlop szerelésében jártas szakemberhez.	1 • A probléma megtalálásához ellenőrizze a mozgató tengelyeket, és a kapumotorhoz valamint a kapuhoz / sorompóhoz / oszlophoz kapcsolódó valamennyi mozgató rendszert, zsanért, stb.
		• A kapu/sorompó/ oszlop könnyen mozog?	• Forduljon egy képzett MOTORLINE szakemberhez.	<ol style="list-style-type: none"> • Ha a kapumotor működik, a vezérlés a hibás. Szerelje ki, és küldje be vizsgálatra egy MOTORLINE szervizbe. • Ha a kapumotor nem működik, szerelje ki a motort, és küldje be vizsgálatra egy MOTORLINE szervizbe.
• A motor nyit, de nem csuk be.	• Oldja ki a kapumotort, és kézzel mozgassa a kaput/sorompót/oszlopot zárt helyzetbe. Reteszelve ismét a kapumotort, és 5 másodpercre kapcsolja ki az áramot, majd kapcsolja be újra. A távirányítóval adjon parancsot a nyitásra.	• A kapu / sorompó / oszlop kinyílik, de utána nem zár újra.	<ol style="list-style-type: none"> • Ellenőrizze, hogy nincs-e akadály a fotocellák előtt. • Ellenőrizze, hogy valamelyik vezérlőberendezés (kulcsos kapcsoló, nyomógomb, videó intercom stb.) nincs-e beragadva és nem ad-e állandóan jelet a vezérlőnek. • Forduljon egy képzett MOTORLINE szakemberhez. 	<p>Valamennyi MOTORLINE vezérlés rendelkezik LED-ekkel, melyekkel könnyű megállapítani, hogy melyik eszköz hibás. A biztonsági berendezések LED-jei (LA és LE) normál helyzetben állandóan világítanak. Az indító („START”) körök LED-jei (Le) normál helyzetben kikapcsolt állapotban vannak.</p> <p>Ha nem világít az össze berendezés LED-je, akkor valamely biztonsági eszköz (fotocella, biztonsági él) hibás. Ha egy „START” kör LED-je világít (Op és Cl), akkor egy berendezés állandóan jelet ad.</p> <p>BIZTONSÁGI RENDSZEREK:</p> <ol style="list-style-type: none"> • Sönttel zárja a vezérlés valamennyi biztonsági rendszerét (nézze meg az adott vezérlés kézikönyvét). Ha az automatikus rendszer rendszeresen kezd működni, vizsgálja meg, hogy melyik elem hibás. • Egyenként távolítsa el a söntöket, amíg meg nem találja a hibás eszközt. • Cserélje ki a berendezést egy működőre, és ellenőrizze, hogy a kapumotor jól működik-e a többi berendezéssel. Ha talált egy hibás egységet, ismételje meg az előző lépéseket, amíg az összes problémát meg nem találja. <p>INDÍTÓ („START”) RENDSZEREK:</p> <ol style="list-style-type: none"> • Távolítsa el az összes kábelt az LS és LO bemenetekről. • Ha a LED kialszik, egyenként csatlakoztassa a berendezéseket, amíg a hibás egységet meg nem találja. <p>MEGJEGYZÉS: Ha az A) és B) pontokban ismertetett eljárások nem segítenek, szerelje ki a vezérlést, és küldje be vizsgálatra a MOTORLINE szervizébe.</p>
• A kapumotor nem hajt végre egy teljes műveletet	• Oldja ki a kapumotort/ sorompót/oszlopot, és kézzel mozgassa a kaput, hogy ellenőrizze, nincs-e mechanikai probléma.	• Problémát észlelt?	• Forduljon egy kapu / sorompó / oszlop szerelésében jártas, képzett szakemberhez.	1 • A probléma megtalálásához ellenőrizze az összes mozgató tengelyt, és a kapuhoz kapcsolódó valamennyi mozgató rendszert, zsanért, stb.
		• A kapu / sorompó / oszlop könnyen jár?	• Forduljon egy képzett MOTORLINE szakemberhez.	<ol style="list-style-type: none"> • Ha a motor nem működik, szerelje ki, és küldje be vizsgálatra egy MOTORLINE szervizbe • Ha a motor jól működik, és az egész művelet során teljes erővel mozgatja a kaput, a probléma a vezérlésnél van. Állítsa be a motorerőt a vezérlés trimmerével. Programozza újra a motor működési idejét, elegendő időt hagyva a megfelelő nyomatékkel történő nyitáshoz és záráshoz. • Ha ez nem segít, szerelje ki a vezérlést és küldje be a MOTORLINE műszaki szervizébe. <p>MEGJEGYZÉS: A vezérlőtáblán beállított motorerőnek elegendőnek kell lennie a kapu megállás nélkül történő nyitáshoz és záráshoz, de ugyanakkor kézi erővel könnyen megállíthatóknak és visszafordíthatóknak is kell lennie. A kapu még a biztonsági rendszerek hibája esetén sem okozhat kárt az útjába eső akadályokban (emberek, járművek stb.).</p>